

## Návod k montáži a použití

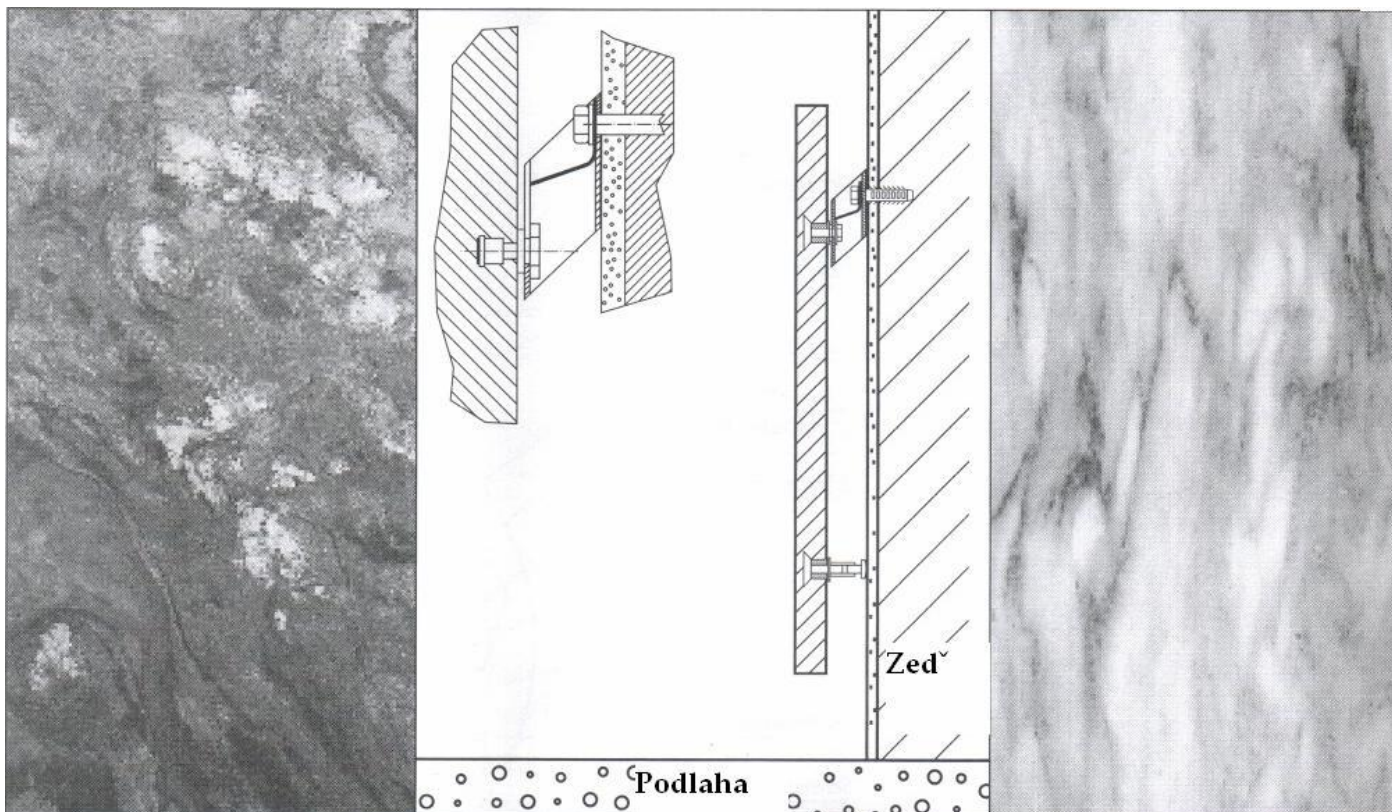

### Popis zařízení

Regulace se používá samostatně pro každou místnost. Jedním termostatem lze ovládat i více topných panelů. Díky ukotvení držáků v mramorové desce jen ze zadní strany není narušena, elegance kamene. Kameny určené pro stropní montáž jsou provrtány skrz.

#### Co je potřeba:

##### Základní informace a materiál pro připojení

1. topení z přírodního kamene
2. držáky se šrouby
3. zadní ukotvovací šrouby
4. teplovzdušné připojení
5. kabel pro připojení
6. seřiditelný držák
7. šrouby a hmoždinky
8. topná deska vyčnívá do místnosti cca 70 mm
9. mezera mezi topnou deskou a zdí by měla být 35-40 mm
10. mezera mezi topnou deskou a podlahou nebo parapetem či protějším zdí musí být minimálně 100 mm.

#### Upozornění

Topnou desku opatrně zasuňte do držáků. Deska přitom nesmí upadnout. Hliníkové matky dotáhněte pouze rukou. Nikdy nedotahujte klíčem, hrozí vytrhnutí Anka držáků z kamene. K přesnému vertikálnímu nastavení slouží nastavitelné opěrky vzdálenosti. Podle potřeby přitáhněte nebo povolte šrouby.  
Obr. 1 bod 6. Při tom se nesmí deska převrhnout.

## ***Místo pro montáž***

Topení z přírodního kmene může být namontováno ve všech uzavřených místnostech. Topná deska nesmí být namontována přímo pod zásuvkou. Při montáži v koupelnách, vlhkých prostorách je třeba mít na paměti, aby vypínač nebo termostat nebyl v prostoru, ve kterém nesmí být žádné elektrické zařízení. Dále také přípojovací kabel nesmí být v dosahu stříkající vody, nebo musí být alespoň řádně chráněn. Topná deska, je-li to možné, má být na vnitřní zdi, ale nikdy ne proti velkým proskleným plochám.

## ***Montáž:***

Montáž na zeď začíná montáží držáků které udržují vzdálenost cca 35 mm mezi topným tělesem a zdí. Při montáži na venkovní zeď bude tepelné záření vyzařované zadní stranou pohlceno venkovní zdí a ne odraženo zpět do místnosti. Topné desky se mohou montovat vodorovně nebo svisle. Standardně je vše připraveno pro vodorovnou montáž. Při svislé montáži je třeba držáky pro vymezení vzdálenosti od zdi zaměnit. Přitom je třeba dbát, aby nálepka NEZAKRÝVAT byla na horní straně topného tělesa. Topné desky s označením ET16 a ET14 jsou dodávány se čtyřmi držáky. Když je potřeba topení z přírodního kamene umístit na dřevěnou zeď, nesmí se zapomenout na možnost uvolnění upevňovacích držáků ze dřeva, které může nastat při vysychání a dilataci dřeva.

## ***Stropní montáž***

Než začnete se stropní montáží je potřeba se poradit se statikem.

1. při montáži na strop je třeba použít čtyři držáky. Za použití čtyř držáků se váha desky rovnoměrně rozloží, přičemž musí váha odpovídat pevnosti ukotvení držáků do stropu.
2. Topnou desku připojte k elektrické síti.
3. Topnou desku zasuňte za hliníkové matky, až zaklapne jisticí plech.

Při stropní montáži, pokud je to možné, má být mezera mezi topnou deskou a podlahou alespoň 180 cm. Jestliže není možno dodržet doporučenou vzdálenost, je třeba hrany desky označit, aby byly viditelné minimálně z 1 metru. Pozor: Topení z přírodního kamene nikdy nemontovat pod stávající zásuvku. Pakliže bude topná deska instalovaná v koupelně, je třeba mít na paměti, aby termostat nebo přípojovací krabice nebyly dosažitelné z vany, nebo sprchového koutu.

## ***Informace k připojení***

Na doporučení firmy FISCHER je použito speciální upevnění v kameni „Anka“. Při uražení nebo vytržení Anka upevnění není oprava možná. Malá volnost Anka upevnění v kameni není důvodem k reklamaci. Výrobce zaručuje 100% pevnost spojení.

## ***Elektrické připojení:***

Topení z přírodního kamene se připojuje na střídavé napětí o 230 V / 50 Hz. Zkratěte přívodní kabel na takovou délku, aby bylo možné topné těleso snadno odmontovat bez odpojení (třeba při malování).

Jestliže nemá dojít k poškození topné desky musí být použito elektroinstalačního materiálu schváleného typu. Do pevného vedení musí být vestavěny prostředky pro odpojení spotřebiče od sítě, které mají rozpojení kontaktů ve všech pólech. Rozpojení musí být min 3mm.

## ***První uvedení do provozu:***

První zapnutí částečně akumulacího topení nesmí přesáhnout 20 min. Potom se nechá deska 1hod vychladnout. Po hodině proved'te ještě jedno zapnutí na 20 min. a nechte opět zchladnout. První den uvádějte topnou desku postupným zapínáním a vypínáním do plného provozu. Poškozenou topnou desku nikdy neuvádějte do provozu nebo se ji nesnažte opravovat, ale okamžitě kontaktujte vašeho prodejce.

## Montáž

### Montáž na zeď

- 8) Vyčnívá cca 70 mm
- 9) Mezera mezi zdí a topením 35-40 mm.
- 1) Topná deska
- 7) Šroub s hmoždinkou
- 3) Upevnění kamenu
- 2) Držák
- 4) Tepluvzdušné připojení
- 5) Připojovací kabel
- 6) Držák pro vymezení vzdálenosti
- 10) Mezera mezi topením a zdí, podlahou a parapetem musí být min. 100 mm

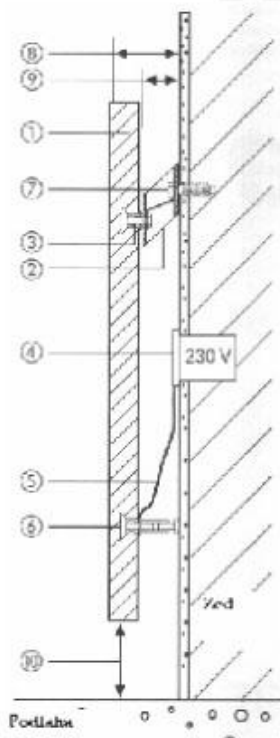

Obr. 1

### 1. Pohled

Upevněte držák na zeď i s jisticím plechem. Při montáži mějte na paměti: POZOR Průměr a délka hmoždinek, šroubů musí odpovídat stavu budovy a váze topného tělesa. Držáky, jisticí plechy a podložky jsou součástí balení

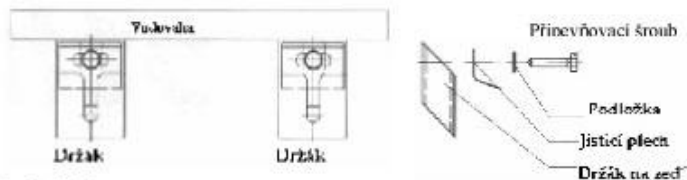

### 2. Pohled

Zašoupněte desku, až jisticí podložka cvakne.

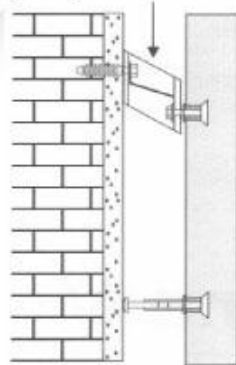

Obr. 2

Postup při demontáži: Mezi jisticí plech a držák zasuneme šroubovák, čímž docílíme jeho vychýlení. Po jeho vychýlení můžeme topnou desku vysunout směrem nahoru.

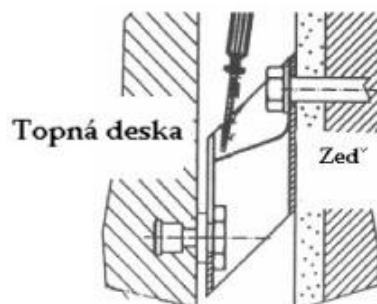

### Montáž na strop

#### 1. Pohled

Stropní držák připevněte i s jisticím plechem. Montáž je následující:

- 1) stropní držák
- 2) Jisticí plech
- 3) Vějířová podložka
- 4) Šroub

#### 2. Pohled

ET elektrické připojení

#### 3. Pohled

ET zasuňte až jisticí plech zaklapne Přes Alu - matku držáku.

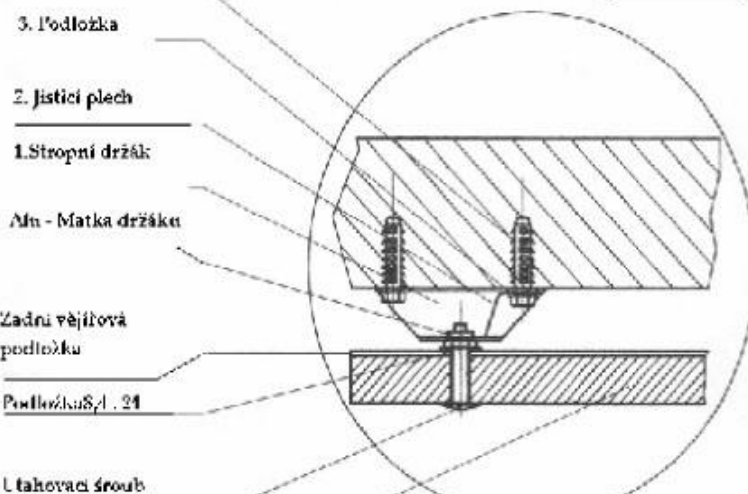
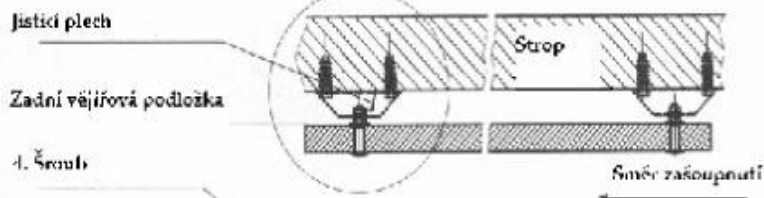

Obr. 3

Detailní pohled na upevnění za použití stropního držáku.

## **Záruka**

Bez záručního listu nebude záruka uznána.

## **Záruční doba**

Na funkci topných elementů se vztahuje záruční doba 7 let + 7let bezplatný servis.

## **OBSLUHA**

Jednou nastavíte individuálně termostaty a více se nemusíte o ně starat. Podle vámi nastavené teploty už dále topí systém sám.

## **VAROVÁNÍ:**

Neumisťujte v blízkosti topení: benzín, ředidla, barvy a ostatní snadno hořlavé látky. Věci k sušení nikdy nepokládejte přímo na topení z důvodu **NEBEZPEČÍ POŽÁRU**

***Aby se zabránilo přehřátí, nezakrývejte topidlo.***

## **Čištění a údržba:**

K čištění a údržbě postačí pouze vlhký hadřík. Nikdy nepoužívejte čisticí prostředky, jako je píseček, saponáty aj. Topení z přírodního kamene je bez údržby.

Kamenná deska je přírodní produkt, a tudíž barevné odchylky a kresby od vzorků nejsou důvodem k reklamaci.

## **Výjimky**

Škody způsobené chemickou nebo elektrochemickou reakcí nebudou uznány. Při převzetí zboží zkontrolujte jeho celistvost a neporušenost. V případě poškození okamžitě kontaktujte naši firmu. V případě zjištění poškození, které nastalo při dopravě, nás neprodleně kontaktujte.

## Vzdálenosti děr při montáži topení z přírodního kamene

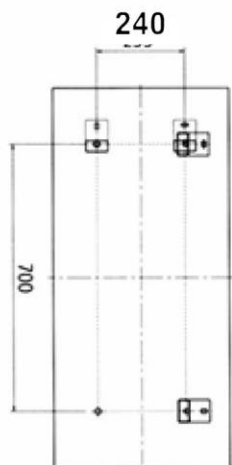

ET8

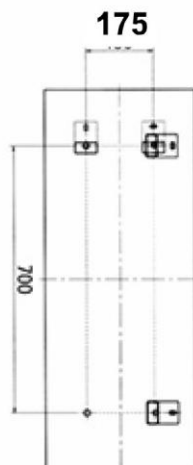

ET6

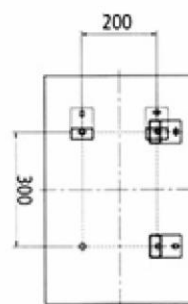

ET4



ET16

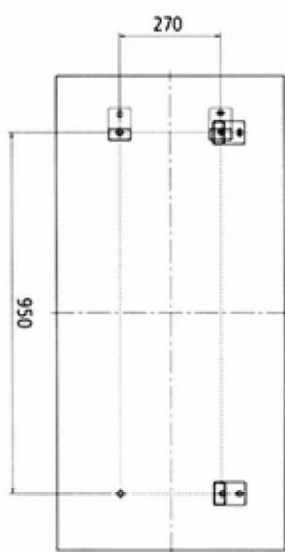

ET14

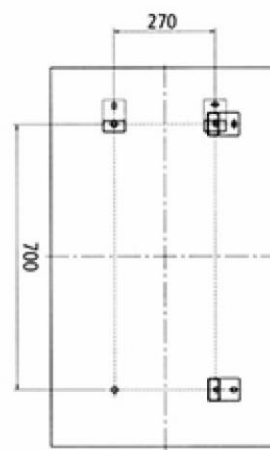

ET11

### Upozornění:

Díry vrtejte o 5 cm výše, protože při zavěšení zasunete desku o 5 cm níže